



MATERIAL BOOK
断熱の家



S

S

Standard

断熱の家

こちらは“S”の標準仕様として選定した推奨商品です。
カラー等も厳選して掲載しております。

詳細につきましては、各社カタログをご参照ください。

オプションと記載している商品については、
参考積算書に含まれておりません。

Contents

目次

スタンダード

Exterior wall&Roof	日鉄鋼板株式会社	ガルバリウム鋼板・耐磨カラー SGL
Entrance door	プレイリーホームズ株式会社	木製玄関扉ユーロトレンドG
Window	YKK株式会社	APW430
Insulation	旭化成建材株式会社	ネオマフォーム
Ventilation	株式会社 MX エンジニアリング	熱交換換気システム VENTOsanJW
Sound proofing	株式会社アクシプランニング	防音材 SONOpanX
Entrance tile	KY タイル株式会社	オーラ 300 角
Flooring	株式会社イクタ	エアウォッシュフローリング
Floor base	森田アルミ工業株式会社	Fitbase
Floor tile	株式会社 LIXIL	サーモタイル ソフライムII
Wall	株式会社アルシス	塗り壁プレス
Interior door	株式会社 GIFT	St.Rainier
Kitchen	永大産業株式会社 × 渡辺パイプ株式会社	304Kitchen
Kitchen Accent Tile	KY タイル株式会社	ゾイドソフティ
Lavatory	株式会社 ADVAN	モビリスタフロート
Accessories	カワジュン株式会社	アクセサリー

オプション

Lighting	オーデリック株式会社	MINIMUM シリーズ 照明 FLAT PLATE シリーズ etc.
Dressing room+Laundry	カワジュン株式会社	
Delivery box	SDS 株式会社	宅配 KEEPER
Shoes box	永大産業株式会社	グランマジェスト下足入れ

Exterior wall & Roof

日鉄鋼板株式会社 / ガルバリウム鋼板・耐磨カラーSGL | 外壁・屋根



軽量の金属屋根

ガルバリウム鋼板の屋根は、一般的な国内の屋根材と比較して、軽いことが特徴です。屋根材が軽量だと、地震の際の揺れ幅が小さくなり、倒壊などの大規模被災を受けにくくなるため、安心・安全です。

雨漏りリスクを低減 かん合立平葺き

金属屋根の葺き方には大きく分けると、軒に対して垂直に葺いていく「縦葺き」と水平に葺いていく「横葺き」があります。縦葺きに分類される立平葺きは、屋根の頂点から軒に至るまで一枚の長尺板金（長い板金）で構成されるため、途中で水平方向の継ぎ目が入りません。雨水の流れを妨げ、屋根材の下に浸入する機会を与える継ぎ目がないことで、雨漏りのリスクを最小限に抑えることができます。

スタイリッシュな外観

屋根と外壁を同素材で仕上げることで、無駄をそぎ落としたシャープな外観を実現できます。



No.517S
耐摩緑青色

マンセル値：2.8BG 5.5/3.4
日射反射率：57%



No.521S
耐摩グレー

マンセル値：7.0BG 5.2/0.4
日射反射率：54%



No.537S
耐摩シルバー

マンセル値：2.0B 6.5/0.3
日射反射率：55%



No.562S
耐摩サンドホワイト

マンセル値：3.3GY 7.5/0.8
日射反射率：65%

保証

ずっと住み続けるための保証

海岸500m以遠 穴あき25年 塗膜15年 保証
※原板の穴あき、塗膜のふくれ・はがれ

遮熱・耐汚

遮熱機能・耐汚染機能の標準装備

全色に遮熱機能を搭載。日射反射率 40%以上を確保しています。壁用色には耐汚染機能を搭載しています。

遮熱機能

日射を効率的に反射。屋根温度の上昇を抑え、室内環境の改善・ヒートアイランド現象抑制に貢献します。

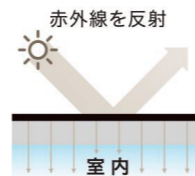

耐汚染機能

塗膜表面に親水性（水になじみやすい性質）を付与。降雨時や清掃時に汚れが流れ落ちやすくなります。

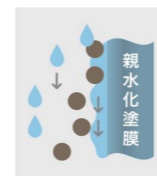

標準仕様

不燃認定の丈夫な標準仕様

原板の種類	めっき付着量記号	厚さ	幅
エスジーエル (2%MG添加ガルバリウム鋼板)	AZ150	0.35~1.0mm	610~1219mm

※標準仕様以外をご相談ください。

不燃認定

国土交通大臣認定 不燃材料 NM-8697

当該JIS

JIS G 3322 : 2012 規格品

Entrance door

プレイリーホームズ株式会社 / 木製玄関扉ユーロトレンドG

玄関ドア



時間の重なりが美しさに変わるドア

変わりゆく季節の中で、
いつも変わらず、温かく家族を迎え、送り出す。
時の流れが、木ならではの温もりに深い味わいを刻みます。
家族の成長とともに熟成の美が宿るドア。
愛着は、時を重ねることで育まれます。



経年美化

深まる飴色の風合いの美しさ

明るくナチュラルで、柔らかさと硬さがちょうど良いバランスの「レッドパイン（赤松）」を使用。長持ちするレッドパインは、飴色の光沢に変わる経年変化を楽しめる素材。時の経過とともに深まる円熟の美しさを感じられます。

防犯機能

大切な家族を守る防犯性

ディンプルキーとダブルロック、兼錠を用いて高い防犯性を実現。引き渡し後も安心な工事キーをご用意するほか、ヒンジ側からのこじ開けを防止するセキュリティヒンジ（高さ調整機能付き）も採用。大切な家と家族を守ります。



防火機能

オプション

万が一の火災でも安心

64mm のドア厚の中に、厚さ 55mm の断熱材を充填。一定時間の遮炎性能を持つことが義務付けられた防火設備の認定を受けており、法令で指定された防火地域や耐火建築物での使用も可能。万が一の火災から家と地域を守ります。

オプション

取手ロックセット
ダークグレイ
OP-DGY



取手ロックセット
ゴールドヘアライン
OP-GLD

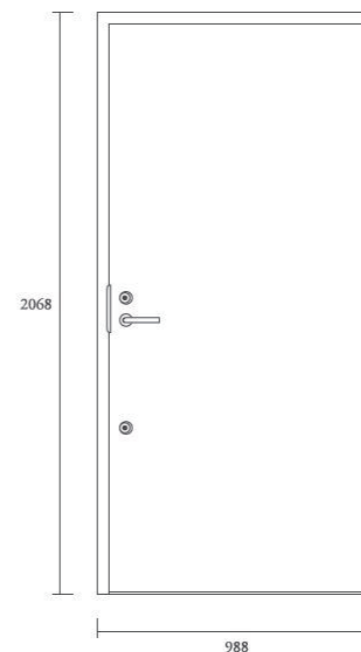

寸法等

品番	防火仕様 PINE-BF1-(L/R) 非防火仕様 PINE-F1-(L/R)
枠外寸法	W988×H2068
樹種	レッドパイン（赤松）
基材	ドア：3層クロスハッチパイン表面材 0.5mm厚アルミサンドイッチ構造 55mm断熱材入り（ドア厚：64mm） 敷居：アルミ+木製ハンディキャップ敷居
仕様	防火設備認定番号 EB-2389 ロックセット：ミワロック社製ユーロトレンドG専用オリジナル 標準取手：ステンレスヘアライン色 ドアクローザー/ドアガード標準装備

*必ず仕上げ塗装をしてください。

ホルムアルデヒド発散建築材料の認定

認定クラス	F☆☆☆☆
認定番号	MFN-1178

素材、性能に対する最高の認定を取得

性能区分	気密性	断熱性	遮音性
JIS等級	A-4	H-6	T-2

Window

YKK 株式会社 / APW430 樹脂製サッシ・トリプルガラス | 窓

樹脂と複層ガラスによりハイレベルな断熱性を実現した「高性能樹脂サッシ」

トリプルガラス仕様で、世界トップクラスの断熱性能を実現。

夏は、熱気が外から侵入することを防ぎ、冬は、ガラスもフレームも冷たくならず、住まいの結露を防ぎます。

紫外線に強く、耐候性に優れた樹脂素材を使用し、様々な耐候試験をクリアしたカラーを厳選しました。



熱貫流率

室外 室内

- ダブルLow-E膜
- アルゴンガス
- 樹脂スペーサー

熱貫流率
0.90
W/(m²・K)

たてすべり出し窓+FIX連窓 [16513サイズ]
・ダブルLow-Eトリプルガラス / ニュートラル / アルゴンガス入

※JIS A4730:2004に基づいた社内試験

表面温度比較

【冬の窓辺の表面温度 / 結露比較】

アルミ (複層ガラス)	APW 430 (日射遮蔽型)
室外温度0°C / 室内温度24°C ※試験値	室外温度0°C / 室内温度24°C ※試験値
ガラスにもフレームにも結露が発生し、水滴が流れています。	ガラスにもフレームにも結露はみられません。
<p>25°C 0°C</p> <p>【結露画像条件】 室外温度: 0°C / 室内温度: 20°C 相対湿度: 60%</p> <p>ガラス中央部の表面温度 16°C 下框の表面温度 9°C</p>	<p>25°C 0°C</p> <p>【結露画像条件】 室外温度: 0°C / 室内温度: 20°C 相対湿度: 60%</p> <p>ガラス中央部の表面温度 23°C 下框の表面温度 21°C</p>
室内温度よりとても低い温度!	室内温度に近い!

内観色カラーバリエーション

ホワイト ブラック

外観色カラーバリエーション

ホワイト ブラチナステン ブラウン ブラック

Insulation

旭化成建材株式会社 / ネオマフォーム

断熱材

世界トップレベルの断熱性能を誇るネオマフォーム

断熱材はこれからずっと暮らしていく家の大切な構成要素。

高性能で安心できる断熱材を選ぶことが大切です。

ネオマフォームは高断熱であることはもちろんのこと

燃えにくく環境にも配慮しています。

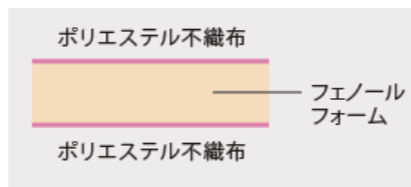

数値が小さいほど、断熱性能が高いことを表す熱伝導率。

ネオマフォームはトップクラス 0.020W/(m・K) で、他の断熱材と比較しても、圧倒的な断熱性能を誇ります。

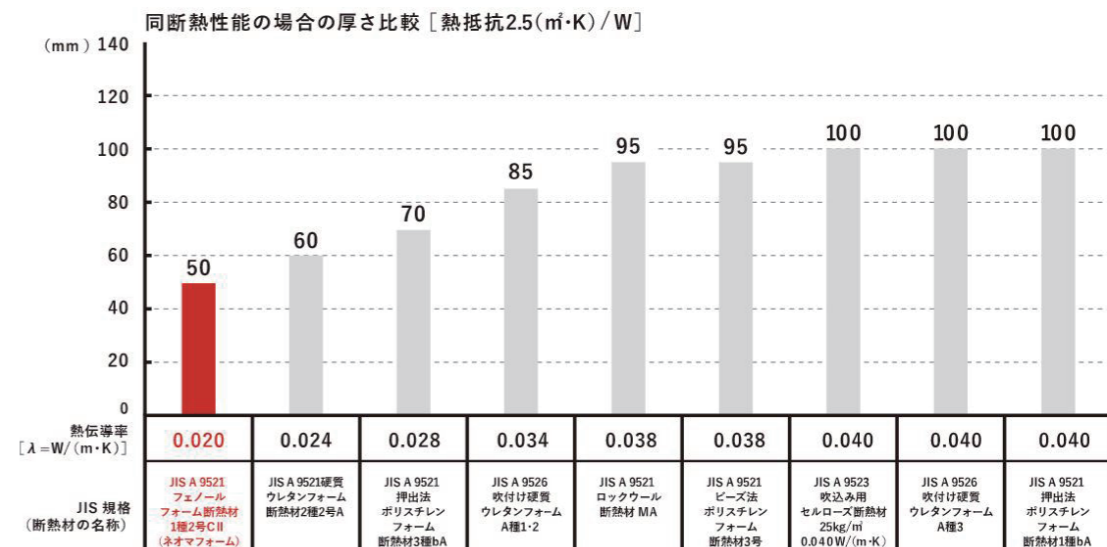

※断熱材厚さは熱抵抗に各断熱材の熱伝導率を乗じた厚さを記載。

ネオマフォーム基本性能のひみつ

高断熱性



ネオマフォームは、
トップクラスの断熱性能。
薄くても高いレベルの断熱性を
発揮します。

長期断熱性能



長期にわたって
高い断熱性能を維持する
ネオマフォーム。
旭化成独自の技術の成果です。

耐燃焼性能



素材は強く燃えにくい
フェノール樹脂。
火に当たっても炭化し、
燃焼時の発生ガスが少ないです。

環境性能



ノンフロン発泡。
リサイクルに取り組んでいます。

耐燃焼性能

フェノールだから燃えにくい。
フェノール樹脂は熱硬化性で、熱に強く燃えにくい。
炎を当てても炭化するだけで、燃え上がることはありません。

燃焼実験



10秒後



30秒後



燃焼後

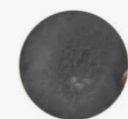

NEOMA.FOAM
ネオマフォーム

JIS A 9521
フェノールフォーム断熱材1種2号CII

λ = 0.020 W/(m・K)

高い断熱性能

ネオマフォームは、トップクラスの断熱性能。
薄くても高いレベルの断熱性を発揮します。

長期断熱性能

高いガスバリア性と独立気泡率で
断熱性を長期間維持します。

耐燃焼性能

素材は熱に強く燃えにくいフェノール樹脂。
火に当たると炭化し、燃焼時の発生ガスも少ない。

環境性能

ノンフロン発泡。

Ventilation

株式会社 MX エンジニアリング / VENTOsanJW

換気システム

70秒サイクルの熱を逃さない換気で室内の快適を保つ
 デセントラル熱交換換気システム「VENTOsanヴェントサン」

第三種換気と第一種換気の違い

住宅の断熱性能が高まり高气密化が進んでおります。そのため室内の汚れた空気を排出し、新しい空気を取り込む健康に住まうためには換気が欠かせません。窓を開けずとも、換気装置を使って強制的に空気の入れ替えを行う仕組みが必要となります。

従来多くも要られた
 第三種換気

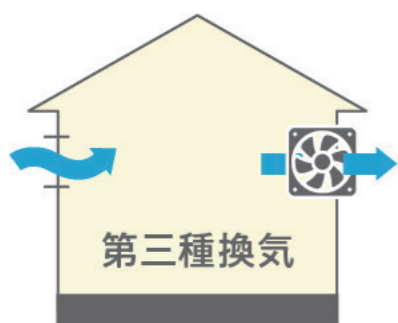

これまでの住宅では「第3種換気」(排気を強制的に機械で行い、給気は自然に任せるタイプ)が多く、キッチンやトイレ・浴室の換気扇を用いて換気を行います。コストを低く抑えることができる一方、取り入れる外気の温度によっては不快に感じることがあります。

高断熱性能の家だからこそ、換気による熱損失を抑え、室温を快適に保つ換気システムが必要になってくるのです。

断熱の家が採用する
 第一種換気

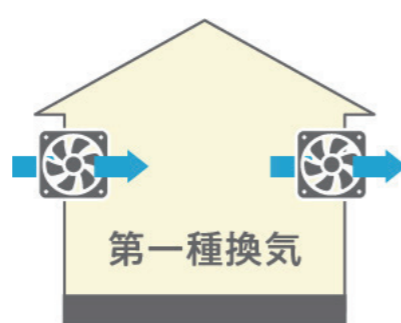

断熱の家では「第1種換気」(給気・排気ともに機械で強制的に換気するタイプ)を採用。さらに熱交換器を備えることで、取り込んだ外気を室温に近づけて給気することができます。



デセントラル熱交換換気システム
 「VENTOsanヴェントサン」

ドイツ・インヴェンター社の創業者、ペーター・モウザー氏が1999年に開発し、発売から20年間ドイツ国内で同タイプのシェアNo.1を継続しています。システムの独自性と、アップデートを続ける先進性が評価され、全世界で40万台を超える実績を誇ります

取り付け
 メンテナンスも容易な
 ダクトレス

従来の第1種換気はダクト(配管)が必要なものが多く、そのためのスペースや工事が必要となりました。こちらの「VENTOsanヴェントサン」はダクトレスタイプのため、配管の必要がなく壁面に取り付けるだけのシンプルなシステムです。そのためメンテナンスを容易に行えます。

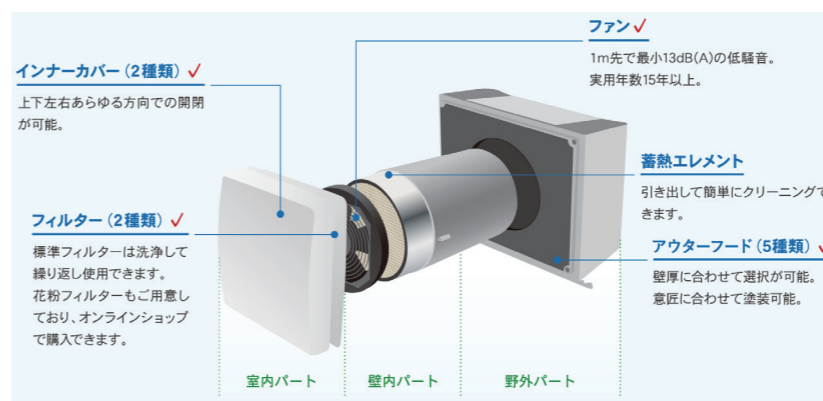

熱交換率：72%
 (換気量70%運転20m³/h時)
 換気量：29m³/h

コントローラ：7sMove
 サイズ：86*86*14
 最大制御台数：8台

70秒サイクルで
 給気と排気を
 切り替え

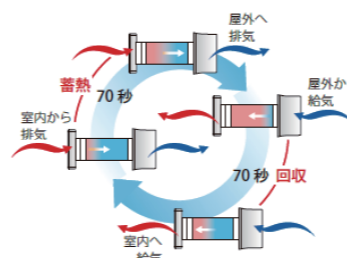

蓄熱エレメントに
 多孔質セラミックを使用



ハニカム構造の多孔質セラミックを使用

熱交換率87%の
 高エネルギー効率

87%

Soundproofing

株式会社アクシスプランニング / 防音材 SONOpanX | 防音床パネル

家族に優しい静かな空間

楽しみにしているテレビ番組の音や、元気に遊ぶ子どもたちの足音。
楽器や歌の練習など、家はいつも活気にあふれ賑やかなもの。
でも時には、家族間でも騒音と感じてしまうかもしれません。

こちらの防音材を2階の床に施工することで、
家族でも気兼ねなく過ごせる優しい静かな空間を創ります。

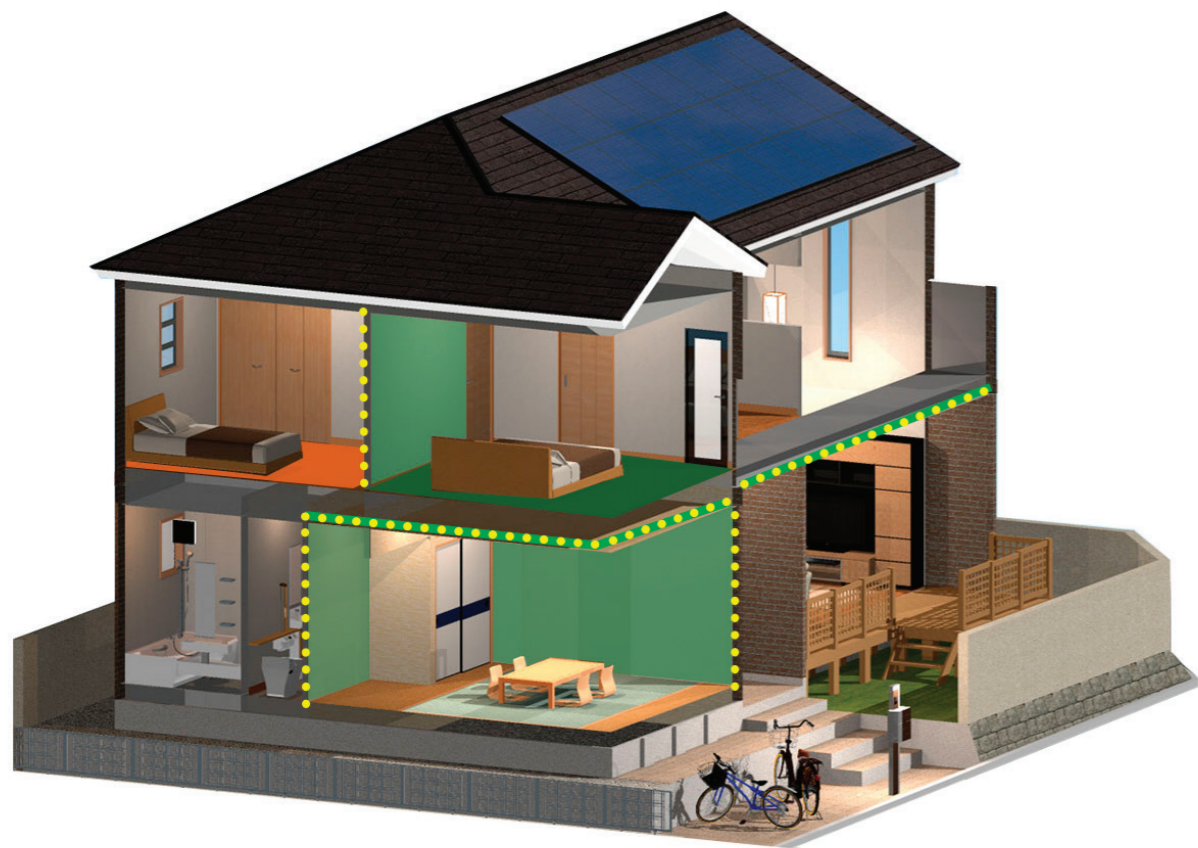

標準では2階床のみの施工です

防音性

厳しい基準をクリアした優れた防音性能

北米の厳しい各種審査基準を満たし、優れた防音性能を持つサウンドブルーフィング。
壁や床に取り入れることで、騒音を最大約55dB^{※1}を低減。
騒音の感じかたは人それぞれでも、気兼ねなく快適に過ごせる防音性で、
生活クオリティを高めます。

※使用する建材や施工方法によって効果が異なります。

※1. 北米仕様の建材による実績 シングル仕様壁で最大約55dB・ダブル仕様壁で最大約6.3dB低減

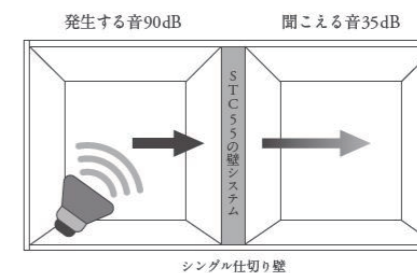

プライバシー

家族それぞれに快適な空間を

2階の子供部屋で子供たちが遊んでいても、その足音を抑制してくれる防音床。階下のリビングや寝室で、ゆっくり休むことができます。家族全員のプライバシーを守り、快適な生活環境を整えます。

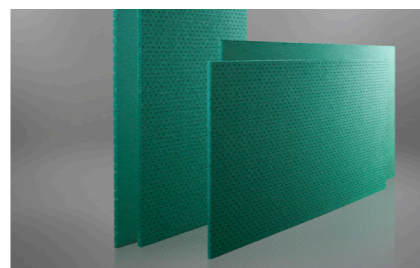
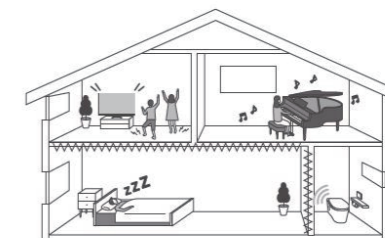

SONOpanX^{MD}

防音パネル (床用)

SONOpanX(ソノパンエックス)

パネルサイズ (3×6版)

910mm×1820mm/ 厚さ11mm/ 表面積 1.65㎡ / 重量 4kg

面密度

256kg/㎡

成分

リサイクル木質繊維 100%

ホルムアルデヒド放散量

F☆☆☆☆(Fフォースター)

Entrance tile

KY タイル株式会社 / オーラ 300 角

| エントランスタイル

汚れにくく、いつも清潔な玄関

優れた防滑機能は、土や埃などの汚れもキャッチしてしまいがち。エントランスタイルは、タイル表面を特殊な無機ガラス質でコーティング。滑りにくさと汚れにくさを両立する構造にして、いつもきれいな玄関を保ちます。

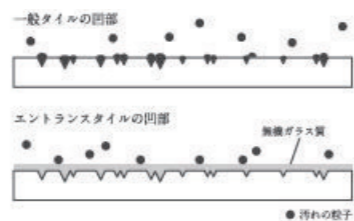

雨の日でも安心な滑りにくい床

革靴やパンプスなどを履くとき、特に気をつけたいのが雨の日の床タイル。手ざわりのある砂岩調の意匠性で、抜群の防滑効果を発揮。雨の日でも滑りにくく、ヒヤッとしたり転倒したりするリスクを低減します。

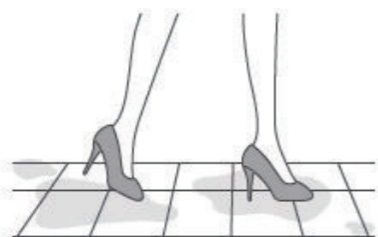

陶器発祥の地で生まれた安心の日本製

頑丈なことはもちろん、万が一の破損でもすぐ交換できる手軽さも床タイルの大事な要件です。陶器発祥の地として知られる中部地方で生産する、安心の「メイドインジャパン」だから、いつまでも長く使い続けられます。

Made in Komaki



AUR300-2



AUR300-3



AUR300-7

寸法表

300角平	
実寸法	294×294×9mm
目地共寸法	300×300mm
必要数	11.5枚/㎡
人数	14枚/ケース
重量	23kg/ケース

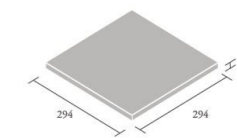

300角等辺階段	
実寸法	294×294×9mm
目地共寸法	—
必要数	3.4枚/㎡
人数	14枚/ケース
重量	23kg/ケース

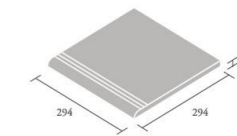

屋内壁



屋内床



浴室床



屋外壁



屋外床



耐凍害



グリーンエフ

Flooring

株式会社イクタ / エアウォッシュフローリング

フローリング

インフルエンザなどの感染症予防に、なぜ加湿が大切か？その理由のひとつに、ウイルスを床に落とす効果があるのだそう。だから小さなお子さんやお年寄りのいるご家庭では、床掃除も重要なんですね。でも毎日念入りにするのは、けっこう大変。そこで、最先端の光触媒技術により、太陽や照明の光が当たるだけでウイルスや雑菌などの有害物質を分解するエアウォッシュフローリングをご提案します。つまり、何気なく暮らしているだけで感染症対策になるんです。保育園などでも導入されはじめていて、効果は半永久的。
”空気を洗うフローリング”で、床からウイルス対策ははじめませんか？

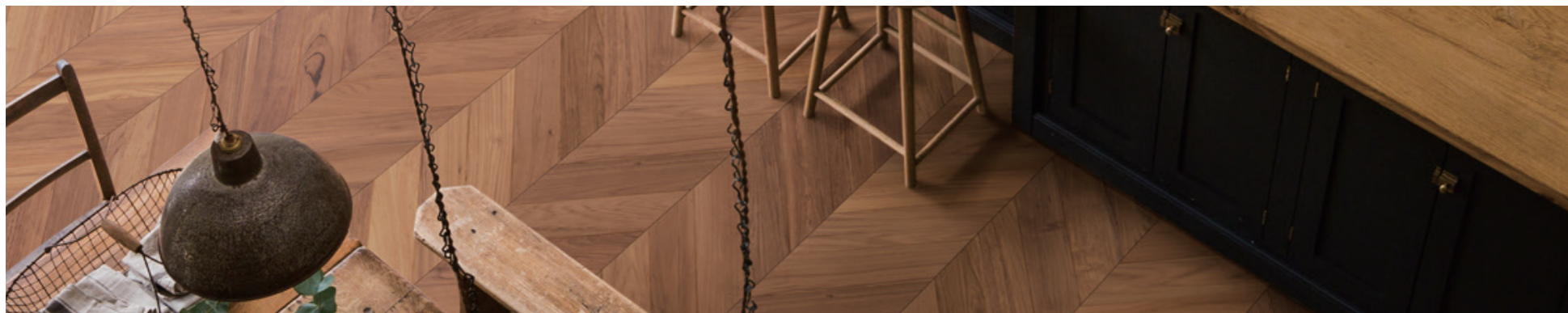

斜め45度にカットしたパネルが連続し、継ぎ目が見えない美しい仕上がりに。絶妙な色合いの濃淡や木目の表情が一層際立ちます。

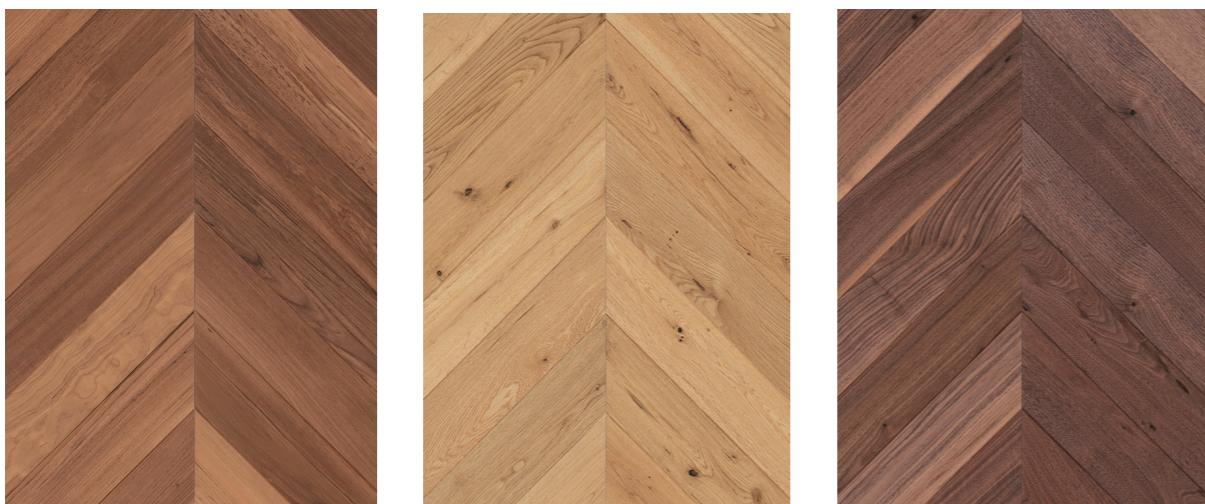

最先端の光触媒「可視光応答光触媒」ってなに？

床に菌がいる。怖い願して。2人ともどうしたの？

昨日お掃除したばかりよ。蓄積すると... さらに臭いの原因に!!

あんな臭い温度を越えよう、空気中の水分と結合して床に降りてくる!

可視光応答光触媒を塗装

太陽光だけでなく、室内の蛍光灯、LED照明の光が当たるだけで... 従来の光触媒とは違うんだ!

不快・不安物質を除去できるんだよ! ★しかも長時間効果が持続!

メンテナンスの手間も減って、空気清浄器や消臭剤などのコスト削減にもつながってとってもエコなんだよ!

アレルギーの原因にもなるVOCも軽減!

大幅低減!

生活四大悪臭

悪臭	削減率
アンモニア	18% DOWN
トリチロゲン	38% DOWN
メチルメルカプタン	66% DOWN
酸化水素	48% DOWN

菌や汚れの蓄積で発生する生活四大悪臭も...

温もりのあるオイル塗装の風合いと、水拭きができキズがつきにくいUV塗装がドッキング。2mmの無垢挽き板材にR溝加工をする事で、より立体感が引き出され、お部屋に柔らかな雰囲気うまれます。

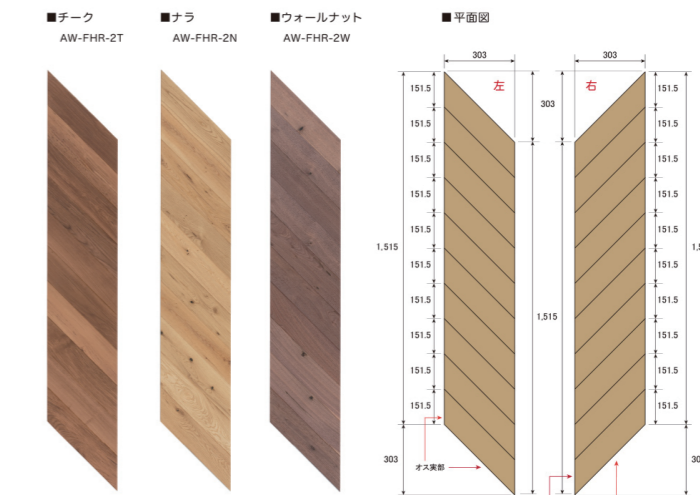
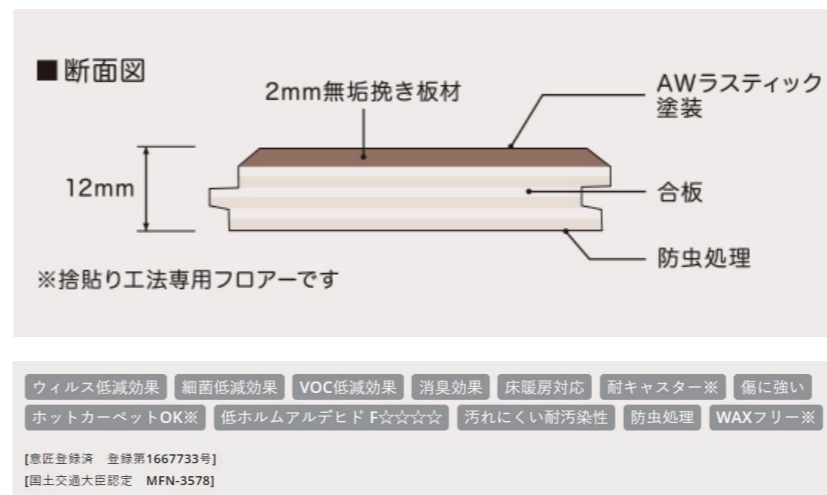

Floor base

森田アルミ工業株式会社 / Fitbase

巾木

足元から美しく

床と壁をつなぎ、毎日の生活から壁を保護する巾木。
高さわずか 25 mm と目立たないサイズに抑えることで、
インテリアをシャープにスッキリ演出します。

サイズ

目立たないサイズで空間を整える

40~100mm が一般的な巾木の高さ、機能性はあるものの、十分に空間を活かしきれていませんでした。一方、アルミニウムベースの高さは 25mm。壁を守るという巾木の役割を保ちつつ、目立たないサイズに抑えることでインテリアをシャープにスッキリ演出します。

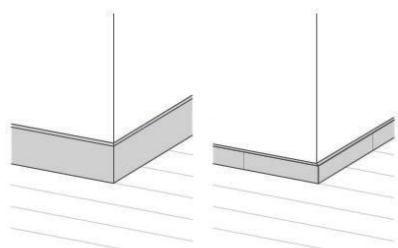

施工性

シンプルな構造で、高い施工性

接着剤を本体裏面の凹凸に沿って乗せ、壁に貼り付けるというシンプル施工。下部形状があらゆる床に対応できるように設計されています。

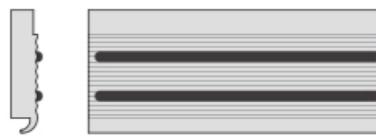
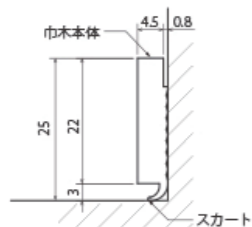

接着剤は本体裏側の凹凸に沿って
2本の線を引くように乗せてください

樹脂巾木



white
ホワイト

アルミ巾木



black
ブラック

silver
シルバー

表面をオレフィンシートで覆った樹脂巾木。
青みも赤身も強くないホワイトカラーをご用意しました。
一般的な白い壁になじむカラーです。

堅牢性が高いアルミ巾木。掃除機などがあたってもしっかり壁を守ります。
空間をシャープに引き締めるブラックと、
壁の色に馴染みやすいシルバーの2色からお選びください。

サイズ	高さ 25mm × 奥行 5.3mm	サイズ	高さ 25mm × 奥行 5.3mm (巾木本体・樹脂ベース勘合時)
カラー	ホワイト	カラー	シルバー / ブラック
材質	巾木：ABS、エラストマー、オレフィンシート 小口シール：オレフィンシート	材質	巾木本体：アルミ押出型材アルマイト仕上 樹脂ベース：ABS、エラストマー エンドキャップ：ABS

Floor tile

株式会社 LIXIL / サーモタイル ソフライムII | フロアタイル



水まわり空間にお薦め。ヒヤッと感じにくいサーモタイル

ヒヤッとしない心地よい肌触りのサーモタイル。

洗面空間・ユーティリティ・トイレ等にお薦めです。

ヒヤッとしづらい床なら、スリッパがまだ上手に使える
い小さなお子さまにも快適な水まわりになります。



IFT-300/SL-21N



IFT-300/SL-22N



IFT-300/SL-23N



IFT-300/SL-24N



IFT-300/SL-25N

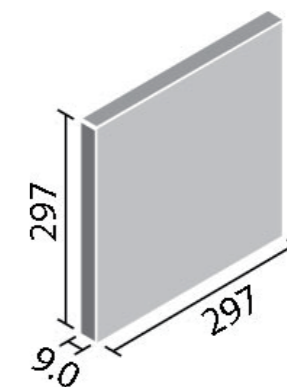

Wall

株式会社アルシス / プレス

| 内壁



心地よい室内をつくる「稚内珪藻土」

室内の心地よさに大切なもの。それが壁材です。
不快の原因となる湿度やにおいの調整や吸収に優れた
国産自然素材の中で人気が高い「稚内珪藻土」を
主体にした自然素材を配合。

快適な湿度と新鮮な空気を、壁材自らが「呼吸」するように
そして風合いがよい塗り壁をつくり出します。



「呼吸する壁」プレスと暮らす

メンテナンスが難しいと思われがちな塗り壁。
「呼吸する壁」プレスは塗り壁の不安を独自の技術
で解消しました。塗り壁のデメリットと言われるク
ラックを最小限に抑え、触ると白くならないので、壁に洋服をかけても気になりません。
お手入れも簡単。サッと表面に霧吹きすることで、
壁が水分を吸収。汚れとともに放出するので、浮い
てきた汚れを乾いた布でふき取るだけ。気になった
ときに簡単にお手入れすることができます。

内装仕上げ材

材料	稚内珪藻土
カラー	白
仕様	20kg/1袋（骨材入り）
施工面積（目安）	20㎡/袋
推奨下地	プラスターボード

*推奨下地を使用してもクラック等の保証はございません。



調湿効果

夏も冬も快適になる調湿機能

快適な室内空間に欠かせないのが調湿機能です。
調湿性に優れた「稚内珪藻土」を主体とした自然素
材を 60% 配合する新技術により、壁材だけで
200g/㎡の調湿性を実現。下地素材と併用すること
で、300~500g/㎡もの調湿機能を発揮。湿度が
気になる寝室などの室内も、夏はカラッと冬は結露
を気にせず快適にします。

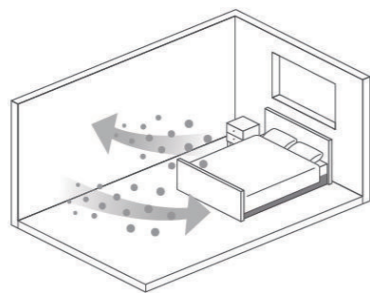

消臭効果

玄関の気になるにおいもきれいに消臭

「稚内珪藻土」のもうひとつの特徴が、優れた消臭機
能。生活臭に含まれるさまざまなにおいに対し、「稚
内珪藻土」は吸着・消臭に効果を発揮。空気がこも
りやすい玄関などでも、気になるにおいを消して、空
気を浄化。すっきりとした清々しい空間を保ちます。

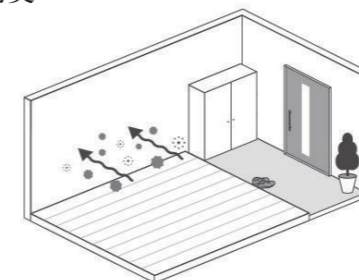

浄化効果

シックハウス対策にもなる壁材

風邪や花粉症に似た症状をおこす「シックハウス症候
群」。その原因と言われているのが、VOC（揮発性有機
化合物）や湿気によるカビやダニなどです。「稚内珪藻
土」は VOC の吸着にも優れた効果を発揮。「シックハ
ウス症候群」に立ち向かいます。

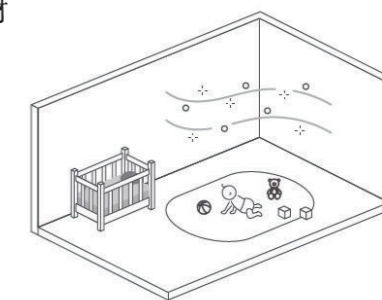

Kitchen

永大産業株式会社 × 渡辺パイプ株式会社 / 304Kitchen | キッチン

シンプルな機能美を極める

スタイリッシュなオールステンレスキッチンをご提案します。
幅 2m55 cm奥行き 75 cmのペニンシュラキッチンは、
作業スペースが広くお料理がはかどります。オープンな対面キッチンなので、
家族で囲んでお料理の準備をするのもよさそうですね。
天板は熟練職人の手で磨きあげられたバイブレーション仕上げ。
美しく機能的なキッチンです。



高品質ステンレス

ワークトップ・扉に採用
においや汚れがしみこまず、サビにくいため清潔さが長持ちするステンレス。プロの厨房をはじめとして広く使われている、水まわりにぴったりの素材です。



スクエアシンク

シンプルな美を追求したデザイン
無駄な曲線を省き、シンプルさを追求したストレートでスクエアなシンク形状。滑り性を考慮したR7のコーナー部分の形状、プレート類を組み合わせることで調理スペースとしても活用できるなど、使うほどに愛着がわくシンクです。



- シャープなインデリアとの融合
- トップとシンクは同じバイブレーション仕上げ
- 厚みが均一なので丈夫で長持ち
- フランジレス排水口で清潔
- オーダーキッチンメーカーと同等だが、工業化された品質安定性



ハンドルレスタイプ扉

機能性とデザイン性を両立
スッキリとしたラインが特長の「ハンドルレス」のデザインです。どこからみてもキレイに映えるシンプルなデザインが、空間と調和しリビングやダイニングとキッチンをつなげます。



扉カラー

ST4 ステンレス ヘアライン仕上げ	LTM アイクストラ ミッドラム	LTD アイクストラ グレー	シルバー
LTL アイクストラ ホワイト	HLB アイクストラ ブラック	DLA アイクストラ ダークグレー	ブラック

※扉カラーとの組み合わせは自由です。

アルミライン

クラス最大級の「収納力」にこだわりました。 収納底面積を当社従来比で45%アップ!

収納スペースを奥行きいっぱいまで広げることで、収納底面積を当社従来比で45%アップしました。鍋やフライパンはもちろん、ホットプレートなど大きめの調理道具から、重い重さの2kgベットの巾着までスッキリ収まります。さらに引き出しは、奥の物も取り出しやすく、静かに閉まるので、日々の出し入れがスムーズにできます。



ファイン モーション機構

スムーズな引き出し
ゆっくりと、静かに開きます。静いよく閉まって、収納物がつかつくことを抑えます。



フルオープン レール

ラクに出し入れ
奥まで収納スペースを活かせる、引き換りのないフルオープンの引き出しです。



ムシブロック パッキン

害虫の侵入を防ぐ
人体に有害で害虫を駆除忌避材をコーティングしたパッキンにより、いつでも快適なDKを実現。

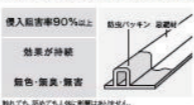

ファインクイック 「ざらり」。

キズ・油汚れに強い
油性マシンの強力な汚れも、から拭きで除去。調味料や油をこぼしてもサッとお掃除できます。



汚れが気になるコーナー部は、
職人の高度な技術で R7 形状仕上げに。
指先を添わせられるのでお手入れ◎



Kitchen

永大産業株式会社 × 渡辺パイプ株式会社 / 304Kitchen | キッチン

	水 栓	レンジフード	コンロ	食器洗い洗浄器	天板 × 扉
標準仕様	 <p>シングルレバー混合水栓 ES02 JS-KM5011ZNTECED (KVK 製)</p>	 <p>シロッコファン横付けタイプ ER09 JS-SNSR-4M-903ESIR (富工工業製)</p>	  <p>ホーロートップタイプ EG02 DG-32Q1VQ1- ハーマン製</p>   <p>IH クッキングヒーター EF01 JS-HT-K6KK (日立製)</p>	 <p>スライドオープン ED01 JS-RKW-404AM-SV (リンナイ製)</p>	  <p>天板 ステンレス バイブレーション仕上げ</p> <p>扉 ST4 ステンレス横目 クリアコート仕上げ</p>
オプション	 <p>ガスネックシャワー水栓 ES05 JS-5252100J グローエ製</p>  <p>三栄水栓 K8731JV-13</p>	 <p>シロッコファン横づけタイプ (話上手) ER10 JS-SBLRL-EC-901RSI</p>  <p>シロッコファン横づけタイプ (アリアフィーナステンレス) ER13 JS-SFEDL-952RS</p>	  <p>ガラストップタイプ EG03 DW-32Q6WTSKSV1 ハーマン製</p>  <p>IH クッキングヒーター EF04 JS-HT-L8STFS 日立製</p>	 <p>BOSCH スタンダード 45cm タイプ</p> 	  <p>天板 ステンレス バイブレーション仕上げ</p> <p>扉 HLB パウダーレザークラック</p>   <p>天板 ステンレス バイブレーション仕上げ</p> <p>扉 マットホワイト</p>   <p>天板 メラミン アンティークメタル</p> <p>扉 メラミン アンティークメタル</p>

※扉はその他カラーもございます

Kitchen accent wall

KY タイル株式会社 / ゾイド・ソフティ

キッチンアクセントタイル

キッチンの壁面を彩るアクセントタイル。
凹凸のあるレトロ可愛い ZOID と、カラーバリエーションを楽しめる SOFTTY。
目地の色を変えると、さらにイメージの幅が広がります。
毎日眺めて楽しくなるような、お気に入りの壁を演出しましょう



どこか懐かしさもある、スタイリッシュな二丁掛・小口タイル。

ゾイド

ZOID (二丁掛・小口) テーパー / B1施釉 (磁器質)

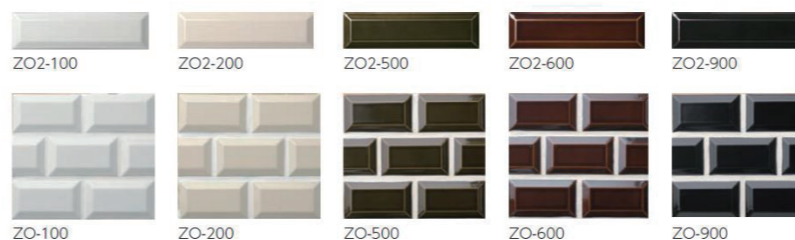

ZO2	ZO	ZOC	ZOH
二丁掛テーパー	小口平テーパー	小口曲(接垂)	平マスカット
227×60×10(14.5)mm	108×60×10-14.5mm	(50+50)×60×10-14.5mm	60×50×10-14.5mm
65枚/㎡	130枚/㎡	15枚/㎡	15枚/㎡
54枚/ケース	108枚/ケース	-	-
20kg/ケース	20kg/ケース	-	-



洋風と思わせつつ、和心を兼ね備えたタイルです。

ソフティ

SOFTTY ニュー小口・ニュー小口二丁 / B1施釉 (磁器質)



標準在庫品サイズ：(目地材 0.9kg+混和液) ×3 セット (約 2.5m² 分) 屋内床 品番：KS-11K,22K,32K,33K

油汚れ防止目地材 LIXIL

スーパークリーンキッチン (ケース)

油汚れに強いキッチン専用目地材です。キッチンバックの内装壁タイルや、タイルカウンター等にご使用できます。「スーパークリーンキッチン」は、粒子間を疎水性・耐油性のポリマーで充填することで油汚れの染込みを抑えます。セラミック (抗菌) 仕様で最近の繁殖を抑制し、清潔な空間を提供します。

Color

KS-11K(ホワイト) KS-22K(グレー) KS-32K(ライトグレー) KS-33K(ベージュ)

※印刷インクの性質上、現物と色が異なります。

SF-542/RF/S
フラスコ張り
194×94×54×7.4mm
294×285mm
12シート/㎡
20シート/ケース
25kg/ケース

SF-542/T-250
平裏リバフ
143×27×7mm
7枚/㎡

SF-542/T-280
三角リバフ
27×27×7mm

SF-542/T-520
平マス平カット
47×54×7.4mm
7.4
47

SF-054/RFB
ニュー小口平(リバフ)
94×54×7.4mm
181枚/㎡
240枚/ケース
20kg/ケース

SF-054/RFR/S
ニュー小口平(リバフ)
94×54×7.4mm
291×285mm
12シート/㎡
20シート/ケース
23kg/ケース

SF-054/RFS/S
ニュー小口平(平スリ溝)
94×54×7.4mm
291×285mm
12シート/㎡
20シート/ケース
23kg/ケース

SF-544/RFB
ニュー小口二丁(リバフ)
194×54×7.4mm
89枚/㎡
120枚/ケース
21kg/ケース

SF-544/RFR/S
ニュー小口二丁(リバフ)
194×54×7.4mm
394×228mm
15シート/㎡
20シート/ケース
21kg/ケース

SF-544/RFS/S
ニュー小口二丁(平スリ溝)
194×54×7.4mm
342×197mm
15シート/㎡
20シート/ケース
21kg/ケース

●標準価格以外に別途運賃がかかります。
●表紙厚みです。
●裏面形状はあり状です。
●[R]は準生品です。
●ご注文はご注文から加工いたしますので、納期をご確認ください。
●内装タイルの共通注意事項に際しましては、P.23に記載しておりますのでご確認ください。

Interior door

株式会社 GIFT / St.Rainier

建具



No.782

No.1515
(リビング扉)
標準は透明ガラスNo.B23
(収納折れ戸)
(両開き戸)

ドアノブ

オプション

- 明かり取りガラス
- ガラス変更



ウォーター チェッカー

寸法

呼称サイズ	実寸 (mm)		
	幅	高さ	厚み
2068	610	2032	35
2268	660		
2468	711		
2668	762		
2868	813		

※仕上げ塗装によって金額が異なります。

カラーバリエーション

自然塗料 (Livios) 仕上げ



クリア



ウォルナット

水性ステイン+クリアウレタン仕上げ



シルキーホワイト



カームブラウン

オプション

水性ペイント (3分ツヤ) 仕上げ



コットンホワイト



ハローズゲート

普遍性

いつの時代も愛される普遍的なデザイン

時代を超えて愛され続ける、シンプルで安心感のあるデザイン。どんなインテリアでもマッチする洗練されたデザインに独自の加工・塗装技術を加えることで、最高品質のドアが誕生しました。あなたらしいライフスタイルの扉が開きます。

風合い

天然木による自然の風合い

どんな内装にもマッチする普遍的なデザインを引き立てるのが自然の風合いを豊かに感じさせる無垢材。木という自然素材の良さを十分に活かす独自の塗装方法を追求。本物の素材だけが持つ豊かな質感と風格をまとうます。



Lavatory

株式会社 ADVAN / モビリスタフロート

洗面

お客様も使用するメインの洗面化粧台は、デザイン重視で選択。家具のようなシンプルな木目のデザインで、床面が接地しないフロートタイプ三面鏡の中も収納になっており、化粧品や小物がスッキリ納まります。

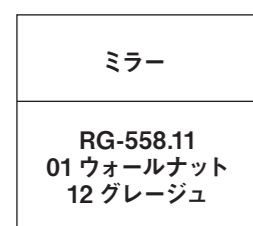

W1100×D130×H700



W1200×D480
洗面ボウル一体カウンター
キャビネット (W1200)



上質な家具を思わせる、新しいデザインで、優雅なライフスタイルを演出。木目の色合いや質感にこだわり、カウンター一体型の洗面ボウルや充実した収納など機能面も備えました。引き出しの取手部分は使いやすさはもちろん、美しい曲線が特徴です。

オプション

デザイン重視で選ぶなら、フロートタイプの洗面化粧台に変更することも可能です。2面鏡の鏡の裏は収納になっています。



キャビネット
W740×D480

色：RB-118.75

洗面ボウル一体カウンター
W750×D480
(キャビネットとあわせてH498)

色：RBC-75

ミラー
W750×D140×H750

色：RG-705.75



26 ホワイト



06 オークナチュラル



12 グレージュ



01 ウォールナット



Accessories

カワジュン株式会社 /

アクセサリ



アクセサリートレー

毎日の暮らしに寄り添ったデザイン

スマートフォンなど肌身離さず持ち運びたい小物や彩り豊かな植物の置き場に。亜鉛ダイキャストとステンレスの頑丈なトレーで 5kgもの重さまで耐えることができます。重さを気にせず、自分の大切なアクセサリを置くことができます。



SC-613-CT

タオルリング



タオルリング SA-860-XC

ワンハンドカット

片手で切れる、子どもでも使える

重量感のある亜鉛ダイキャスト製のペーパーホルダーだから、トレーを抑えることなく、力も入れず、スッと軽く、ワンハンドでカット、またワンタッチで取り外しが可能なので、入れかもスムーズです。そんな使いやすさを追求したデザインは、子供でも簡単に扱えます。



SC-603-XN

タオルレール



タオルレール SC-611-XC

落ち着いた重厚感

高級感と手入れのしやすさの両立

パールブラックならではの深く落ち着いた色合いが、サニタリールームにワンランク上の高級感をもたらします。皮脂や汚れが付きにくい塗装処理により、普段のお手入れも簡単、シンプルで洗練された日常を演出します。

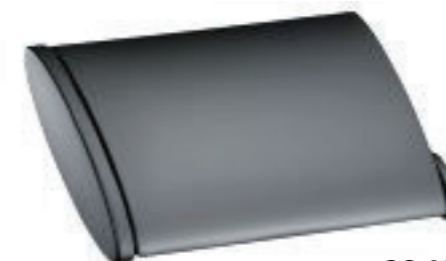

SC-363-GQ

タオルレール



タオルレール SC-361-GQ

Lighting

オーデリック株式会社 / MINIMUM シリーズ | 照明
FLAT PLATE シリーズ etc.

ミニマムで目立たないデザイン性と、シーンを記憶し、その時々合った光を自在に操る操作性を実現。
光源が直接目に入らない優れた配置性や
人感センサー搭載でスイッチのオン・オフも自動化。
人に寄り添う次世代の優しい照明です。

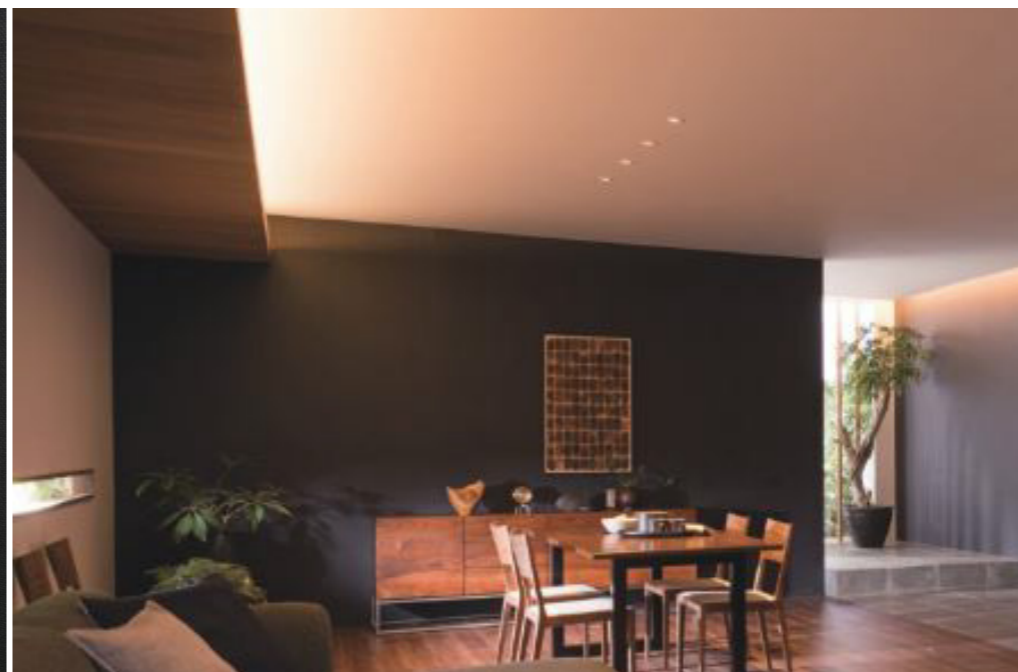

デザイン

ミニマムなサイズが照らす確かな明るさ

インテリアを引き立てる、シンプルで主張しすぎないフォルム。最小限のコンパクトサイズながら、60W 相当の確かな明るさで、隅々まで心地よく照らします。自由自在な調光機能を備え、上質な雰囲気演出。ワンランク上のくつろぎの時間を飾ります。

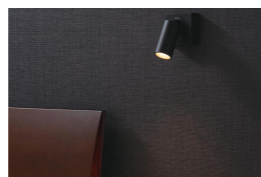

快適さ

スイッチ1つで明かりを自在にコントロール

登録した設定をワンタッチで呼び出し、お好みの光を選択。Bluetooth リモコン付きで、照明を一括コントロールすることができ、動作のストレスを軽減。玄関や廊下、階段には人感センサーを用いることで、消し忘れのストレスもなくなります。



調光 調色 RGBフルカラー 9シーン設定 8グループ設定 タイマー設定

光の色

毎日の暮らしにドラマティックな演出を

調光機能付き器具なら、電球色から中白色まですべての色温度の光色を、5% から 100% の光の量に調節できます。シンプルさが光る照明で、毎日の暮らしをドラマティックに。



Dressing room + Laundry

カワジュン株式会社 /

脱衣室 + ランドリー

脱衣室 + ランドリーは、洗濯物を干したり、畳んだり、アイロンをかけたりと、機能的に使えるスペース。ご希望に応じて、各種パーツを組み合わせることで、自分好みに棚やパイプを設置することができます。室内干し派はもちろん、バルコニーに干す方にも、使いやすいランドリーです。



シェルフブラケット / SC-974-XCM
材質：亜鉛ダイキャスト+ABS樹脂
仕上：クローム
耐荷重：49N(5kgf)/1個

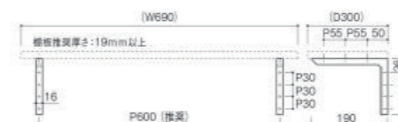

ハンガーポール / SC-97D-XC
材質：亜鉛ダイキャスト+ステンレス+ABS樹脂
仕上：クローム
耐荷重：98N(10kgf)

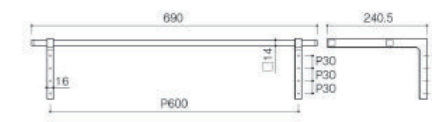

ランドリーバー / SC-329-XC
材質：亜鉛ダイキャスト+ステンレス
仕上：クローム+鏡面
耐荷重：98N(10kgf)

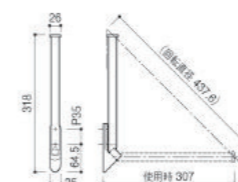

ランドリーロープ / SC-519-SC
材質：[本体]ステンレス+真鍮+亜鉛ダイキャスト
[ホルダー]ステンレス+POM樹脂
仕上：ホワイト+クローム
耐荷重：29.4N(3kgf)

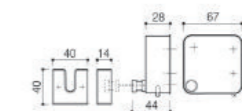

空間活用

スペース活用の達人にランドリールームは、限られた場所を有効活用する工夫の魅せ所。金物パーツを組み合わせて、棚をたくさん配置したり、物干しスペースを確保したり、使い方は自由自在。ライフスタイルにあった空間づくりをしましょう。



SC-329-XC SC-974-XCM/SC-97D-XC

収納力

目立たず機能的に収める

ランドリーロープは、壁と壁とを結ぶ仕組みで、必要な時だけ設置。普段は目立たないよう壁で待機。ロープは簡単に収納できます。室内物干しに必要な以上のスペースを割くことはありません。



SC-519-SC

Delivery box

SDS 株式会社 / 宅配 KEEPER

宅配ボックス

荷受けの受け取りをよりスムーズに、より安全に。

不在のときに困るのが、宅配便などの荷物の受け取り。再配達を依頼したり。

配達時には必ず家にいないといけなかったり・・・。

そんな不便を一気に解決。

地面に固定することもできて、防犯対策も万全。

安全かつスムーズに荷物を受け取ることができます。



本体：TK31-CG (L/R)
ベース：TKCB31-15CG



宅配ボックス本体	
品番	TK31-CG- (L/R)
外形寸法	W450×H695×D450mm
質量	20.0kg
材質	ZAM®
収納サイズ	W400×H650×D390mm
耐荷重	30kg
カラー	チャコールグレー

チャンネルベース	
品番	TKCB31-15CG
外形寸法	W440×H174×D415mm
質量	7.0kg
材質	ZAM®
おとり収納部	W400×H110×D410mmまで
カラー	チャコールグレー

*1 本製品に据え置き設置される場合は、必ずこちらのチャンネルベースをご利用ください。
*2 防犯防止や盗難防止のため、コンクリートブロックなどのおもりを入れることができます。
*3 アンカーで地面に完全固定することも可能です。アンカー固定用穴の詳細はご確認ください。

大容量

大きな荷物もすっぽり収まる大容量

せっかく配達されたのに、大きすぎて宅配ボックスに入らなかったら・・・デリバリーボックスなら、その心配はいりません。140 サイズが入る大容量。一般的な大きさの荷物ならほとんど収納できるので、再配達を防ぐことができます。

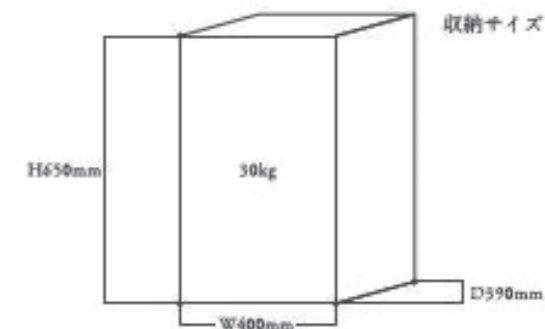

耐久性

高い防錆効果で抜群の耐久性

屋外に設置され、風雨にさらされることも考慮して、デリバリーボックス本体には錆が発生しにくい ZAM® 材を使用。構成部品も抜かりなく、錆びにくいステンレス製が採用されています。扉の隙間から中に水が入ることがないように構造にも工夫が。いつまでも頑丈な機能を保ちます。



便利

不在時の受け取りを便利にする収納スペース

宅配便の受け取りには署名や押印が必要です。不在時でも荷物の受け取りができるよう、宅配ボックスのなかに印鑑を収納できるスペースを設置。手間や時間をかえることなく、よりスムーズに宅配便を受け取ることが可能です。



Shoes box

永大産業株式会社 / グランマジェスト 下足入れ | 下足入れ

お客さまを出迎える玄関。まず最初に目にする場所を上質な空間にするため、細部にいたるまでデザインや素材にこだわった下足入れをご紹介します。
 石材や金属の質感を、触感にまでリアルに再現した表面材。
 一枚板のような連続した木目のオープンボックス。
 フロート調デザインの、ローボードタイプのカウンター。
 などなど、唯一無二のアイテムが揃っています。

